

INSPIRON™

GUÍA DE INSTALACIÓN

DELL™
YOURS IS HERE

INSPIRON™

GUÍA DE INSTALACIÓN

Modelo reglamentario: serie P07T

Tipo de norma: P07T002

Notas, precauciones y advertencias

 **NOTA:** una NOTA indica información importante que le ayuda a obtener un mejor rendimiento de su equipo.

 **PRECAUCIÓN:** una PRECAUCIÓN indica la posibilidad de daños en el hardware o pérdida de datos, y le explica cómo evitar el problema.

 **ADVERTENCIA:** un mensaje de ADVERTENCIA indica el riesgo de daños en la propiedad, de lesiones personales e incluso de muerte.

La información incluida en este documento puede modificarse sin notificación previa.

© 2010 Dell Inc. Todos los derechos reservados.

Queda estrictamente prohibida la reproducción de este material en cualquier forma sin la autorización por escrito de Dell Inc.

Marcas comerciales utilizadas en este texto: *Dell*, el logotipo de *DELL*, *YOURS IS HERE*, *Inspiron*, *Solution Station* y *DellConnect* son marcas comerciales de Dell Inc.; *AMD* y *AMD Athlon* son marcas comerciales de Advanced Micro Devices, Inc.; *Microsoft*, *Windows*, y el logotipo del botón de inicio de *Windows* son marcas comerciales o marcas comerciales registradas de Microsoft Corporation en Estados Unidos y otros países; *Blu-ray Disc* es una marca comercial de Blu-ray Disc Association; *Bluetooth* es una marca comercial registrada propiedad de Bluetooth SIG, Inc. y que Dell utiliza bajo licencia.

Otras marcas y otros nombres comerciales pueden utilizarse en este documento para hacer referencia a las entidades que son propietarias de las mismas o a sus productos. Dell Inc. renuncia a cualquier interés sobre la propiedad de marcas y nombres comerciales que no sean los suyos.

Mayo de 2010

P/N 6TNYX

Rev. A00

Contenido

Instalación del equipo portátil Inspiron . . .	5	Características de la base del equipo y del teclado	24
Antes de instalar el equipo	5	Luces e indicadores luminosos de estado	26
Conexión del adaptador de CA	6	Gestos que se usan con la almohadilla de contacto	28
Conexión del cable de red (opcional)	7	Teclas de controles multimedia	30
Pulsación del botón de encendido	8	Características de la pantalla	32
Configuración de Microsoft Windows	9	Retirada y colocación de la batería	34
Creación de medios de recuperación del sistema (recomendado)	10	Funciones de software	36
Instalación de la tarjeta SIM (opcional)	12	Dell Dock	37
Activación o desactivación de la conexión inalámbrica (opcional)	14	Dell DataSafe Online Backup	39
Conexión a Internet (opcional)	16	Solución de problemas	40
Uso del equipo portátil Inspiron	18	Códigos de sonido	40
Características de la parte derecha	18	Problemas con la red	41
Características de la parte izquierda	20	Problemas de alimentación	42
Características de la parte posterior	22		

Contenido

Problemas con la memoria	44	Servicio automatizado de estado de pedidos	67
Bloqueos y problemas de software	45	Información sobre productos	68
Uso de las herramientas de asistencia . . .	47	Devolución de artículos para su reparación en garantía o para la devolución de su importe	68
Centro de asistencia técnica de Dell	47	Antes de llamar	70
My Dell Downloads	48	Cómo ponerse en contacto con Dell	72
Mensajes del sistema	49	Búsqueda de información y recursos adicionales	74
Solucionador de problemas de hardware . . . 51		Especificaciones	77
Dell Diagnostics	52	Apéndice	84
Restauración del sistema operativo	56	Aviso sobre los productos Macrovision . . . 84	
Restaurar sistema	57	Información para NOM, o Norma Oficial Mexicana (sólo para México)	85
Dell DataSafe Local Backup	58	Índice	86
Medios de recuperación del sistema	61		
Dell Factory Image Restore	62		
Obtención de ayuda	64		
Asistencia técnica y servicio al cliente . . . 65			
DellConnect	66		
Servicios en línea	66		

Instalación del equipo portátil Inspiron

En esta sección se proporciona información sobre la instalación del equipo portátil Dell™ Inspiron™.

Antes de instalar el equipo

Cuando coloque el equipo, asegúrese de que dispone de acceso fácil a una fuente de energía, una ventilación adecuada y una superficie nivelada para colocarlo.

La circulación restringida de aire alrededor de su equipo portátil Inspiron puede hacer que éste se caliente en exceso. Para evitar el sobrecalentamiento, asegúrese de que deja al menos 10,2 cm (4 pulgadas) por la parte posterior del equipo y un mínimo de 5,1 cm (2 pulgadas) por el resto de los lados. Nunca se debe colocar el equipo en un espacio cerrado, como un armario o un cajón, mientras esté encendido.

 **ADVERTENCIA:** no bloquee las rejillas de ventilación, ni introduzca objetos en ellas o permita que acumulen polvo. No coloque el equipo Dell™ en un entorno con un flujo de aire limitado, como por ejemplo un maletín cerrado, o sobre superficies textiles, como alfombras o moquetas, mientras está encendido. La restricción de circulación de aire puede dañar el equipo o empeorar su rendimiento, o bien provocar un incendio. El equipo pone en marcha el ventilador cuando alcanza cierta temperatura. El ruido de los ventiladores es normal y no indica ningún problema con el ventilador ni con el equipo.

 **PRECAUCIÓN:** la colocación o el apilamiento de objetos pesados o afilados sobre el equipo podría provocar daños irreparables en el mismo.

Conexión del adaptador de CA

Conecte el adaptador de CA al equipo y, a continuación, enchúfelo en un enchufe eléctrico o un protector contra sobrevoltajes.

⚠ ADVERTENCIA: el adaptador de CA funciona con enchufes eléctricos de todo el mundo. No obstante, los conectores de alimentación y las regletas de enchufes varían de un país a otro. El uso de un cable incompatible o la conexión incorrecta de éste a una regleta de enchufes o a un enchufe eléctrico pueden causar daños permanentes en el equipo o provocar un incendio.

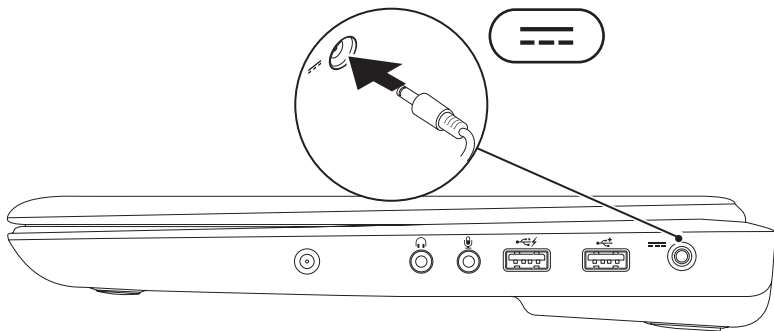

Conexión del cable de red (opcional)

Para usar una conexión de red con cable, conecte el cable de red.

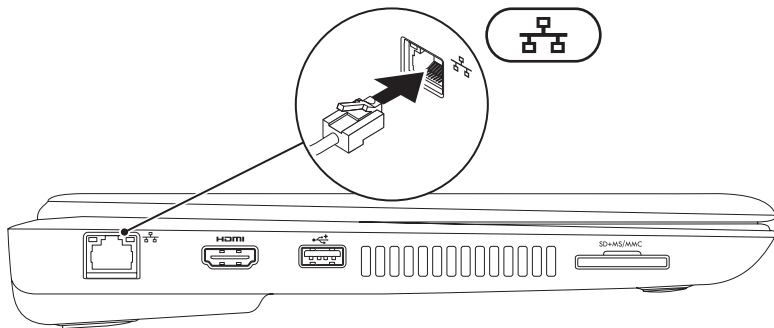

Pulsación del botón de encendido

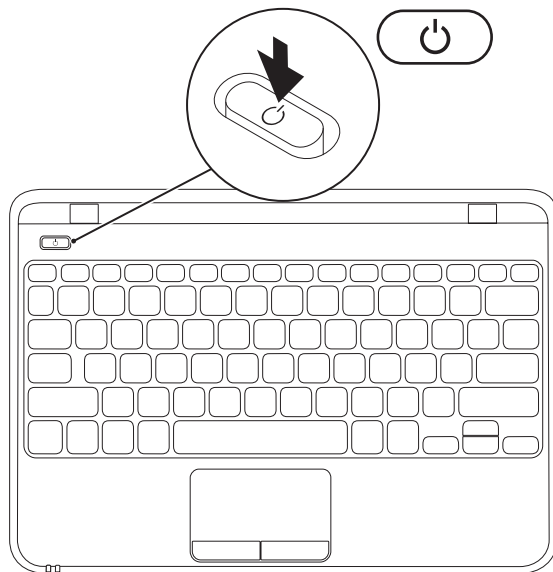

Configuración de Microsoft Windows



El equipo Dell ya tiene configurado el sistema operativo Microsoft® Windows® 7. Para configurar Windows 7 por primera vez, siga las instrucciones que aparecen en pantalla. Estos pasos son obligatorios y puede que tarde un rato en realizarlos. Las pantallas de configuración de Windows 7 le guiarán por distintos procedimientos, entre los que se incluyen la aceptación de los contratos de licencia, la definición de preferencias y la configuración de una conexión a Internet.

 **PRECAUCIÓN:** no interrumpa el proceso de configuración del sistema operativo. Si lo hace, es posible que no pueda utilizar el equipo y tendrá que volver a instalar el sistema operativo.

 **NOTA:** para conseguir un rendimiento óptimo del equipo, se recomienda que descargue e instale el BIOS y los controladores más recientes para su equipo disponibles en support.dell.com.

 **NOTA:** para obtener más información sobre el sistema operativo y las funciones, consulte support.dell.com/MyNewDell.

Creación de medios de recuperación del sistema (recomendado)

-  **NOTA:** al configurar Microsoft Windows, se recomienda crear medios de recuperación del sistema.
-  **NOTA:** su equipo no incluye una unidad óptica interna. Utilice una unidad óptica externa o cualquier dispositivo de almacenamiento externo para los procedimientos en los que se deban emplear discos.



Los medios de recuperación del sistema se pueden usar para restaurar el estado operativo del equipo cuando se adquirió y conservar sus archivos de datos (sin necesidad de usar el disco del *sistema operativo*). Utilice los medios de recuperación del sistema cuando los cambios realizados en el hardware, software, los controladores u otros valores del sistema hayan dejado el equipo en un estado operativo no deseado.

Requisitos para crear los medios de recuperación del sistema:

- Dell DataSafe Local Backup
- Una memoria USB con una capacidad mínima de 8 GB o una unidad DVD-R/DVD+R/Blu-ray Disc™

 **NOTA:** Dell DataSafe Local Backup no admite discos regrabables.

Para crear medios de recuperación del sistema:

1. Asegúrese de que el adaptador de CA esté conectado (consulte “Conexión del adaptador de CA” en la página 6).
 2. Inserte el disco en el equipo o conecte la memoria USB.
 3. Haga clic en **Inicio**  → **Programas** → **Dell DataSafe Local Backup**.
 4. Haga clic en **Create Recovery Media (Crear medios de recuperación)**.
 5. Siga las instrucciones que aparecen en pantalla.
-  **NOTA:** para obtener información sobre cómo usar los medios de recuperación, consulte “Medios de recuperación del sistema” en la página 61.

Instalación de la tarjeta SIM (opcional)

 **NOTA:** no es necesario instalar una tarjeta SIM si se está utilizando una tarjeta EVDO para acceder a Internet.

Al instalar una tarjeta de módulo de identificación de abonado (SIM, Subscriber Identity Module) en el equipo podrá conectarse a Internet. Para acceder a Internet debe estar dentro de la red de su proveedor de servicios de telefonía móvil.

Para instalar la tarjeta SIM:

1. Apague el equipo.
2. Extraiga la batería (consulte “Retirada y colocación de la batería” en la página 34).
3. En el compartimiento de la batería, deslice la tarjeta SIM para introducirla en la ranura para la tarjeta SIM.
4. Vuelva a colocar la batería (consulte “Retirada y colocación de la batería” en la página 34).
5. Encienda el equipo.

Para retirar la tarjeta SIM, presiónela y extráigala.

- 1** Ranura para la tarjeta SIM
- 2** Tarjeta SIM
- 3** Compartimiento de la batería

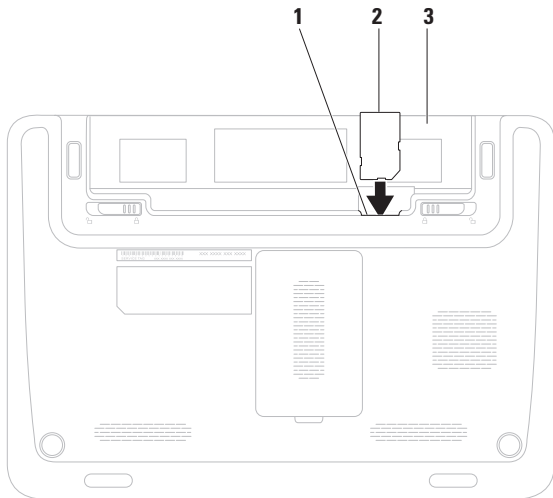

Activación o desactivación de la conexión inalámbrica (opcional)

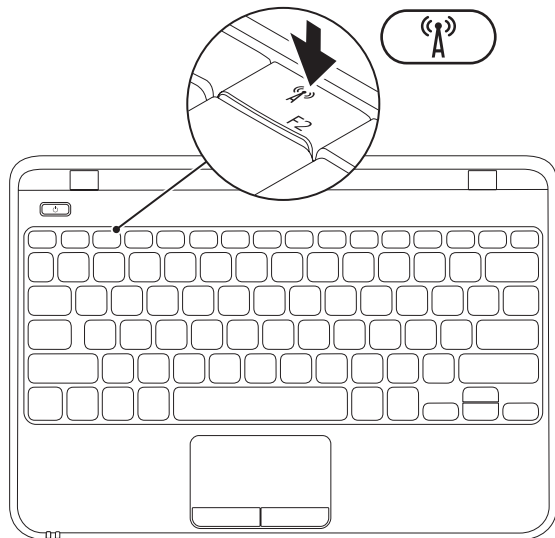

NOTA: la función inalámbrica está disponible en su equipo sólo si ha adquirido una tarjeta WLAN en el momento de su compra. Para obtener más información sobre las tarjetas admitidas por el equipo, consulte el apartado “Especificaciones básicas” en la página 77.

Para activar o desactivar la conexión inalámbrica:

1. Asegúrese de que el equipo esté encendido.
2. Presione la tecla  de función inalámbrica del teclado.
El estado inalámbrico actual se muestra en la pantalla.

Función inalámbrica activada



Función inalámbrica desactivada



3. Vuelva a pulsar la tecla  inalámbrica para activar y desactivar el modo de activación o desactivación de la función inalámbrica.

NOTA: la tecla de función inalámbrica permite desactivar rápidamente todas las comunicaciones por radio inalámbricas (Wi-Fi y Bluetooth®), como cuando en un avión se le pide que desactive todas las comunicaciones por radio inalámbricas.

Conexión a Internet (opcional)

Para conectarse a Internet, necesita un módem externo o una conexión de red y un proveedor de servicios de Internet (ISP).

Si no compró un módem USB externo o un adaptador de WLAN originalmente, puede adquirirlos en www.dell.com.

Configuración de una conexión con cable

- Si va a utilizar una conexión de acceso telefónico, conecte la línea telefónica al módem USB externo opcional y al conector de teléfono de pared antes de configurar la conexión a Internet.
- Si va a utilizar una conexión DSL o de módem por cable o vía satélite, póngase en contacto con su ISP o servicio de telefonía móvil para obtener las instrucciones de configuración.

Para finalizar la configuración de su conexión a Internet con cable, siga las instrucciones que aparecen en “Configuración de la conexión a Internet” en la página 17.

Configuración de una conexión inalámbrica

 **NOTA:** para configurar el enrutador inalámbrico, consulte la documentación que acompañaba al mismo.

Para poder utilizar la conexión a Internet inalámbrica, debe conectarse al enrutador inalámbrico.

Para configurar la conexión a un enrutador inalámbrico:

1. Asegúrese de que la conexión inalámbrica está activada en su equipo (consulte “Activación o desactivación de la conexión inalámbrica” en la página 14).
2. Guarde y cierre los archivos abiertos y salga de todos los programas activos.

3. Haga clic en **Inicio**  → **Panel de control**.
4. En el cuadro de búsqueda, escriba `red` y, a continuación, haga clic en **Centro de redes y recursos compartidos** → **Conectarse a una red**.
5. Siga las instrucciones de la pantalla para realizar la configuración.

Configuración de la conexión a Internet

Los proveedores de servicios de Internet (ISP) y sus ofertas varían según el país. Póngase en contacto con su ISP para consultar las ofertas disponibles en su país.

Si no puede conectarse a Internet, pero sí ha podido en ocasiones anteriores, es probable que el servicio del ISP se haya interrumpido. Póngase en contacto con el ISP para comprobar el estado del servicio o intente realizar la conexión más tarde.

Tenga preparada la información de su ISP. Si no dispone de un ISP, el asistente de **conexión a Internet** puede ayudarle a conseguir uno.

Para configurar la conexión a Internet:

1. Guarde y cierre los archivos abiertos y salga de todos los programas activos.
2. Haga clic en **Inicio**  → **Panel de control**.
3. En el cuadro de búsqueda, escriba `red` y, a continuación, haga clic en **Centro de redes y recursos compartidos** → **Configurar una conexión o red** → **Conectarse a Internet**. Aparecerá la ventana **Conectarse a Internet**.

 **NOTA:** si no sabe qué tipo de conexión elegir, haga clic en **Ayudarme a elegir** o póngase en contacto con su proveedor de servicios de Internet.

4. Siga las instrucciones que aparecen en la pantalla y utilice la información de configuración facilitada por el ISP para completar el proceso de configuración.

Uso del equipo portátil Inspiron

Esta sección proporciona información sobre las características disponibles en el equipo Inspiron.

Características de la parte derecha

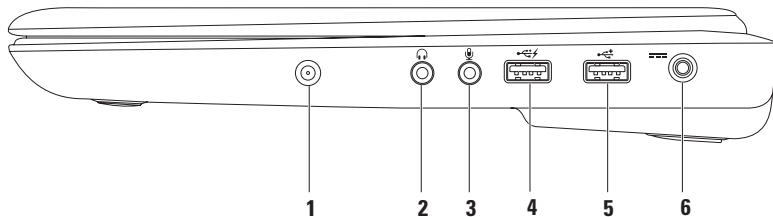

1 Conector de antena (en modelos compatibles): se conecta a una antena externa para ver programas mediante la tarjeta sintonizadora de TV (opcional).

2  Conector de salida de audio/altavoces: se conecta a un par de altavoces, un altavoz eléctrico o un sistema de sonido.

3  Conector de entrada de audio/micrófono: se conecta a un micrófono o una señal de entrada para utilizarlo con programas de audio.

4  Conector USB con USB PowerShare: se conecta a dispositivos USB como, por ejemplo, un mouse, un teclado, una impresora, una unidad externa o un reproductor MP3.

La función USB PowerShare le permite cargar dispositivos USB cuando el equipo esté encendido o apagado o en modo de suspensión.

NOTA: puede que determinados dispositivos USB no se carguen mientras el equipo esté apagado o en modo de suspensión. En esos casos, encienda el equipo para cargar el dispositivo.

NOTA: si apaga el equipo mientras se carga un dispositivo USB, éste dejará de cargarse. Para continuar la carga, desconecte el dispositivo USB y vuelva a conectarlo.

5  Conector USB 2.0: se conecta a dispositivos USB como, por ejemplo, un mouse, un teclado, una impresora, una unidad externa o un reproductor de MP3.

6  Conector del adaptador de CA: se conecta al adaptador de CA para alimentar el equipo y cargar la batería.

Características de la parte izquierda

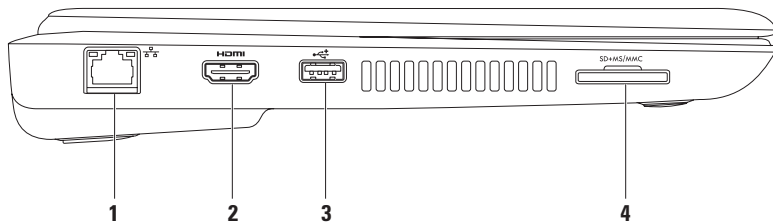

1  **Conector de red:** conecta su equipo a una red o un dispositivo de banda ancha si utiliza una red con cable.

2  **Conector HDMI:** se conecta a un televisor para las señales de audio y vídeo digital multicanal.

NOTA: si se utiliza un monitor sin altavoces, sólo se leerá la señal de vídeo.

3  **Conector USB 2.0:** se conecta a dispositivos USB como, por ejemplo, un mouse, un teclado, una impresora, una unidad externa o un reproductor de MP3.

4  **Lector de tarjetas multimedia 7 en 1:** proporciona una forma rápida y práctica de ver y compartir fotografías digitales, música, vídeos y documentos almacenados en tarjetas de memoria digitales.

NOTA: el equipo incluye un panel protector de plástico instalado en la ranura para tarjetas multimedia. Los paneles protectores protegen las ranuras no utilizadas del polvo y otras partículas. Guarde el panel protector para utilizarlo cuando no haya ninguna tarjeta multimedia insertada en la ranura; puede que los paneles protectores de otros equipos no sirvan para el suyo.

Características de la parte posterior







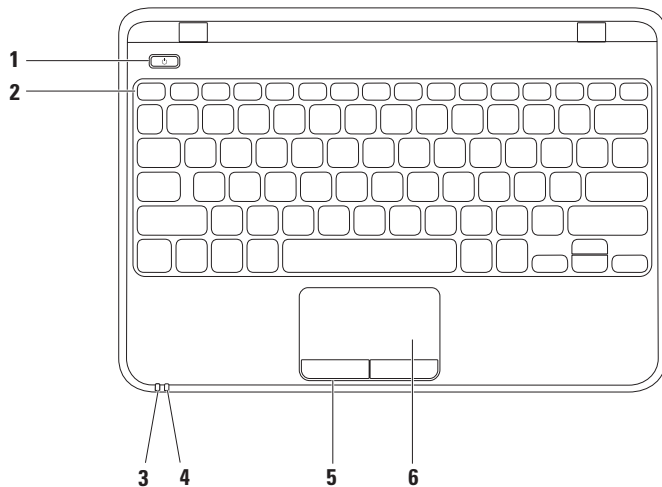

1 Ranura para cables de seguridad: fija al equipo un cable de seguridad disponible en establecimientos comerciales.

NOTA: antes de comprar un cable de seguridad, asegúrese de que encaja en la ranura para cables de seguridad del equipo.

2  **Conector VGA:** sirve para conectar un monitor o un proyector.

Características de la base del equipo y del teclado



-
- 1  **Botón de encendido:** se pulsa para apagar y encender el equipo.
-
- 2 **Fila de teclas de función:** en esta fila se encuentran la tecla de activación o desactivación de la función inalámbrica, las teclas de aumento o disminución del brillo, las teclas multimedia y la tecla de activación o desactivación de la almohadilla de contacto. Para obtener más información sobre las teclas multimedia, consulte “Teclas de controles multimedia” en la página 30.
-
- 3  **Luz de estado de la batería/alimentación:** indica el estado de carga de la alimentación y de la batería. Para obtener más información sobre el indicador luminoso de alimentación/batería, consulte “Indicadores luminosos de estado” en la página 26.
-
- 4  **Indicador luminoso de actividad de la unidad de disco duro:** se enciende cuando el equipo lee o escribe datos. Una luz blanca parpadeante indica que hay actividad en la unidad de disco duro.
-  **PRECAUCIÓN:** para evitar que se pierdan datos, no apague nunca el equipo mientras parpadea el indicador luminoso de actividad de la unidad de disco duro.
-
- 5 **Botones de la almohadilla de contacto (2):** permiten realizar las mismas funciones que se realizan con los botones primario y secundario de un mouse.
-
- 6 **Almohadilla de contacto:** al tocar en la superficie, puede realizar las mismas funciones que con un mouse: mover el cursor, arrastrar o mover elementos seleccionados y hacer clic con el botón primario.
- NOTA:** para activar o desactivar la almohadilla de contacto, pulse la tecla  de la fila de teclas de función del teclado.
-

Luces e indicadores luminosos de estado

Indicador luminoso de energía/batería

	Estado del indicador luminoso	Estado(s) del equipo	Nivel de carga de la batería
Adaptador de CA	Luz blanca fija	Encendido Apagado/hibernación	En carga <=90%
	Blanca con intensidad variable	Modo en espera	En carga
	Apagado	Apagado/hibernación	>90%
Batería	Luz blanca fija	Encendido	>=10%
	Blanca con intensidad variable	Modo en espera	>=10%
	Luz ámbar fija	Encendido/en espera	<10%
	Apagado	Apagado/hibernación	n/a

 **NOTA:** la batería se carga cuando el equipo funciona con el adaptador de CA.

Gestos que se usan con la almohadilla de contacto

Desplazamiento

Le permite desplazarse por el contenido. La función de desplazamiento incluye lo siguiente:

Desplazamiento vertical automático: le permite desplazarse hacia arriba o abajo por la ventana activa.

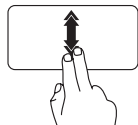

Mueva dos dedos arriba o abajo de forma rápida para activar el desplazamiento vertical automático.

Toque la almohadilla de contacto para detener el desplazamiento automático.

Desplazamiento horizontal automático: le permite desplazarse a la izquierda o la derecha por la ventana activa.

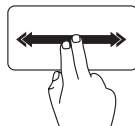

Mueva dos dedos a la izquierda o a la derecha de forma rápida para activar el desplazamiento horizontal automático.

Toque la almohadilla de contacto para detener el desplazamiento automático.

Hojea

Le permite avanzar o retroceder por el contenido según la dirección del dedo.

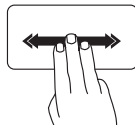

Mueva tres dedos de forma rápida en la dirección deseada para hojea el contenido en la ventana activa.

Zoom

Le permite aumentar o disminuir la ampliación del contenido de la pantalla. La función de zoom incluye lo siguiente:

Pellizcar: le permite alejar o acercar la imagen separando o acercando dos dedos sobre la almohadilla de contacto.

Para acercar la imagen:

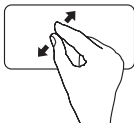

Separe dos dedos para ampliar el tamaño de la ventana activa.

Para alejar la imagen:

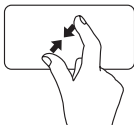

Acerque dos dedos para reducir el tamaño de la ventana activa.

Rotar

Le permite rotar el contenido activo de la pantalla. La función de rotación incluye lo siguiente:

Girar: le permite rotar el contenido activo con dos dedos, dejando uno fijo mientras gira el otro.



Manteniendo el pulgar fijo, mueva el dedo índice a la izquierda o la derecha formando un arco para rotar el elemento seleccionado en el sentido de las manecillas del reloj o al revés.

Teclas de controles multimedia

Las teclas de control multimedia se encuentran en la fila de teclas de función del teclado. Para utilizar los controles multimedia, pulse la tecla adecuada. Puede configurar las teclas de control multimedia mediante la **utilidad de configuración del sistema (BIOS)** o el **Centro de movilidad de Windows**.

Utilidad de configuración del sistema (BIOS):

1. Pulse <F2> durante la POST (autoprueba de encendido) para acceder a la utilidad del programa de configuración del sistema (BIOS).
2. En **Function Key Behavior (Comportamiento de las teclas de función)**, seleccione **Multimedia** o **Function (Función)** (Inspiron 1120)

Multimedia/Multimedia Key First (Tecla multimedia primero): ésta es la opción predeterminada. Pulse cualquier tecla multimedia para realizar la acción asociada. Para activar la tecla de función, pulse <Fn> + la tecla de función adecuada.

Function/Function Key First (Función/Tecla de función primero): pulse cualquier tecla de función para realizar la acción asociada.

Para activar la tecla multimedia, pulse <Fn> + la tecla multimedia adecuada.



NOTA: la opción **Multimedia Key First (Tecla multimedia primero)** sólo está activa en el sistema operativo.

Centro de movilidad de Windows

1. Pulse las teclas <  > <X> para iniciar el Centro de movilidad de Windows.
2. En la **fila de teclas de función**, seleccione la **tecla de función** o la **tecla multimedia**.



 Quita el sonido.

 Baja el volumen.

 Sube el volumen.

 Reproduce la pista o el capítulo anteriores.

 Reproduce o hace una pausa.

 Reproduce la pista o el capítulo siguientes.

Características de la pantalla

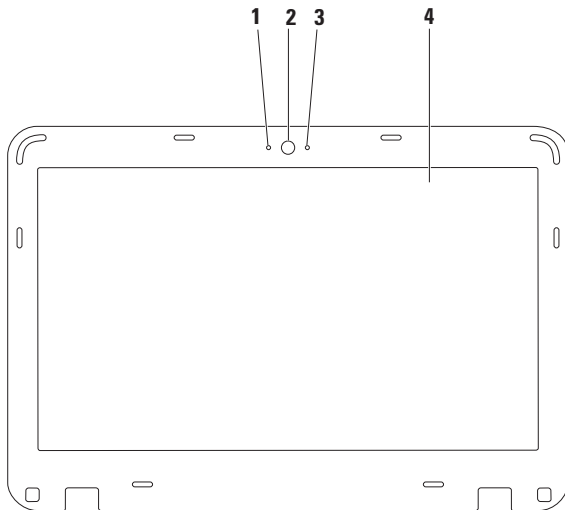



-
- 1 Micrófono digital:** proporciona un sonido de alta calidad para videoconferencias y grabaciones de voz.

 - 2 Cámara:** cámara incorporada para capturas de vídeo, conferencias y chat.

 - 3 Indicador de actividad de la cámara:** indica si la cámara está encendida o apagada.

 - 4 Pantalla:** para obtener más información sobre las pantallas, consulte la *Guía tecnológica de Dell*, que se encuentra en la unidad de disco duro o en **support.dell.com/manuals**.
-

Retirada y colocación de la batería

-  **ADVERTENCIA:** antes de iniciar cualquiera de los procedimientos descritos en esta sección, siga las instrucciones de seguridad suministradas con el equipo.
-  **ADVERTENCIA:** el uso de una batería incompatible puede aumentar el riesgo de incendios o explosiones. Este equipo sólo debe utilizar una batería de Dell. No utilice baterías de otros equipos.
-  **ADVERTENCIA:** antes de retirar la batería, apague el equipo, desenchúfelo y quite los cables externos (incluido el adaptador de CA).

Para retirar la batería:

1. Apague el equipo y déle la vuelta.
2. Deslice el pestillo de bloqueo de la batería y el pestillo de liberación de la batería a las posiciones de desbloqueo.
3. Saque la batería de su compartimiento.

Para volver a colocar la batería:

1. Inserte la batería en su compartimiento hasta que se asiente en su sitio.
2. Deslice el pestillo de bloqueo de la batería para cerrarlo.

- 1** Pestillo de liberación de la batería
- 2** Batería
- 3** Pestillo de bloqueo de la batería

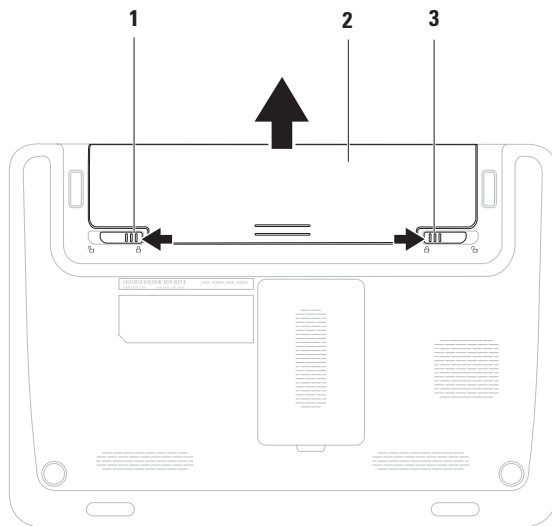

Funciones de software

 **NOTA:** para obtener más información sobre las funciones descritas en esta sección, consulte la *Guía tecnológica de Dell* incluida en su unidad de disco duro o en support.dell.com/manuals.

Productividad y comunicación

Puede utilizar el equipo para crear presentaciones, folletos, tarjetas de felicitación, hojas publicitarias y hojas de cálculo. También puede editar y ver fotografías e imágenes digitales. En la orden de compra puede consultar el software que hay instalado en el equipo.

Tras conectarse a Internet, puede acceder a los sitios web, configurar una cuenta de correo electrónico, y cargar y descargar archivos.

Entretenimiento y multimedia

 **NOTA:** su equipo no incluye una unidad óptica interna. Utilice una unidad óptica externa o cualquier dispositivo de almacenamiento externo para los procedimientos en los que se deban emplear discos.

Puede utilizar el equipo para ver vídeos, jugar, crear sus propios CD/DVD, escuchar música y emisoras de radio por Internet.

Puede descargar o copiar archivos de imágenes y vídeo de dispositivos portátiles como, por ejemplo, cámaras digitales y teléfonos móviles. Las aplicaciones de software opcionales le permiten organizar y crear archivos de música y vídeo que se pueden grabar en un disco, guardar en productos portátiles como, por ejemplo, reproductores MP3 y dispositivos de entretenimiento portátiles, o bien reproducir y ver contenido directamente en televisores, proyectores y equipos de “cine en casa” conectados.

Dell Dock

Dell Dock es un grupo de iconos que permiten un acceso sencillo a las aplicaciones, los archivos y las carpetas que se usan con más frecuencia. Puede personalizar Dell Dock:

- Agregando y quitando iconos
- Agrupando iconos relacionados en categorías
- Cambiando el color y la ubicación de Dell Dock
- Cambiando el comportamiento de los iconos



Adición de una categoría

1. Haga clic con el botón secundario del mouse en Dell Dock, haga clic en **Add (Añadir)**→ **Category (Categoría)**. Aparecerá la ventana **Add/Edit Category (Añadir/editar categoría)**.
2. Escriba un título para la categoría en el campo **Title (Título)**.
3. Seleccione un icono para la categoría en el cuadro **Select an image: (Seleccionar una imagen)**.
4. Haga clic en **Save (Guardar)**.

Adición de un icono

Arrastre y coloque el icono en Dell Dock o en una categoría.

Eliminación de una categoría o icono

1. Haga clic con el botón secundario del mouse en la categoría o el icono de Dell Dock y haga clic en **Delete shortcut (Eliminar acceso directo)** o **Delete category (Eliminar categoría)**.
2. Siga las instrucciones que aparecen en pantalla.

Personalización de Dell Dock

1. Haga clic con el botón secundario del mouse en Dell Dock y haga clic en **Advanced Setting... (Configuración avanzada)**.
2. Elija la opción deseada para personalizar Dell Dock.

Dell DataSafe Online Backup

 **NOTA:** Dell DataSafe Online quizá no esté disponible en todas partes.

 **NOTA:** se recomienda una conexión de banda ancha para velocidades rápidas de carga y descarga de archivos.

Dell DataSafe Online es un servicio de recuperación y copias de seguridad que le ayuda a proteger sus datos y otros archivos importantes frente a incidentes como robos, incendios o desastres naturales. Es posible acceder al servicio en su equipo mediante una-cuenta protegida con contraseña.

Para obtener más información, visite **delldatasafe.com**.

Para programar copias de seguridad:

1. Haga doble clic en el icono de Dell DataSafe Online  en la barra de tareas.
2. Siga las instrucciones que aparecen en pantalla.

Solución de problemas

En esta sección se proporciona información para solucionar problemas del equipo. Si no puede solucionar el problema con las siguientes directrices, consulte los apartados “Uso de las herramientas de asistencia” de la página 47 o “Cómo ponerse en contacto con Dell” de la página 72.

⚠ ADVERTENCIA: únicamente el personal de servicio especializado debe retirar la cubierta del equipo. Consulte el *Manual de servicio* en support.dell.com/manuals para recibir instrucciones de servicio avanzado.

Códigos de sonido

Si existen errores o problemas, es posible que el equipo emita una serie de sonidos durante el inicio. Esta serie de sonidos, denominada código de sonido, identifica un problema. Anote el código de sonido y póngase en contacto con Dell (consulte “Cómo ponerse en contacto con Dell” en la página 72).

✎ NOTA: para sustituir piezas, consulte el *manual de servicio* en support.dell.com/manuals.

Código de sonido	Posible problema
Uno	Posible error de la placa base: ha fallado la suma de comprobación de ROM de BIOS
Dos	No se ha detectado ninguna RAM NOTA: si ha instalado o sustituido el módulo de memoria, asegúrese de que está colocado correctamente.
Tres	Posible error de la placa base: error de conjunto de chips
Cuatro	Fallo de lectura/escritura de la RAM

Código de sonido	Posible problema
Cinco	Error del reloj en tiempo real
Seis	Fallo de la tarjeta de vídeo o del chip
Siete	Fallo del procesador
Ocho	Fallo de la pantalla

Problemas con la red

Conexiones inalámbricas

Si se pierde la conexión de red inalámbrica:

El enrutador inalámbrico está fuera de línea o la función inalámbrica se ha desactivado en el equipo.

- Compruebe el enrutador inalámbrico para asegurarse de que está encendido y conectado al origen de datos (módem con cable o concentrador de red).
- Asegúrese de que la conexión inalámbrica está activada en su equipo (consulte "Activación o desactivación de la conexión inalámbrica" en la página 14).
- Restablezca la conexión con el enrutador inalámbrico (consulte "Configuración de una conexión inalámbrica" en la página 16).
- Las interferencias pueden estar bloqueando o interrumpiendo la conexión inalámbrica. Pruebe a acercar el equipo al enrutador inalámbrico.

Conexiones con cable

Si se pierde la conexión de red: el cable de red está suelto o dañado.

- Compruebe el cable para asegurarse de que está conectado y que no está dañado.
- El indicador de integridad del vínculo del conector de red integrado le permite verificar que la conexión funciona y le proporciona información sobre el estado:
 - Luz verde: existe una conexión correcta entre una red a 10 Mbps y el equipo.
 - Luz ámbar: existe una conexión correcta entre una red a 100 Mbps y el equipo.
 - Luz apagada: el equipo no detecta ninguna conexión física a la red. Para obtener ayuda, póngase en contacto con su administrador de red o ISP.

 **NOTA:** el indicador luminoso de integridad del vínculo del conector de red sólo se aplica a la conexión con cable. No indica el estado de las conexiones inalámbricas.

Problemas de alimentación

Si el indicador luminoso de alimentación/batería está apagado: el equipo está apagado, en el modo de hibernación o no recibe alimentación.

- Pulse el botón de alimentación. El equipo reanudará su funcionamiento normal si está apagado o en modo de hibernación.
- Vuelva a enchufar el adaptador de CA al conector de alimentación del equipo y al enchufe eléctrico.
- Si el adaptador de CA está conectado a una regleta de enchufes, asegúrese de que está conectada a su vez a un enchufe eléctrico y de que está encendida.
- De forma temporal, no utilice dispositivos de protección de la alimentación, regletas de enchufes ni alargadores de alimentación para comprobar que el equipo se enciende correctamente.

- Asegúrese de que el enchufe eléctrico funciona; para ello, enchufe otro aparato como, por ejemplo, una lámpara.
- Compruebe las conexiones del adaptador de CA. Si el adaptador de CA tiene una luz, asegúrese de que ésta se encuentra encendida.

Si el indicador luminoso de energía/batería emite una luz blanca fija o blanca con intensidad variable y el equipo no responde:

el equipo está apagado, en modo de espera, en estado de hibernación o es posible que la pantalla no responda.

- Pulse una tecla del teclado, mueva el puntero con la almohadilla de contacto o un mouse conectado o pulse el botón de encendido para reanudar el funcionamiento normal.
- Si la pantalla no responde, pulse el botón de encendido hasta que el equipo se apague y, a continuación, vuelva a encenderlo.

- Si el problema persiste, póngase en contacto con Dell (consulte el apartado “Cómo ponerse en contacto con Dell” de la página 72).

Si se producen interferencias que afectan negativamente a la recepción del equipo: una señal no deseada está creando interferencias al interrumpir o bloquear otras señales. Algunas causas posibles de la interferencia son:

- Uso de alargadores de alimentación, del teclado y del mouse.
- Demasiados dispositivos conectados a una regleta de enchufes.
- Varias regletas de enchufes conectadas al mismo enchufe eléctrico.

Problemas con la memoria

Aparece un mensaje de memoria insuficiente:

- Guarde y cierre todos los archivos que estén abiertos y salga de los programas activos que no esté utilizando para ver si se soluciona el problema.
- Consulte la documentación del software para conocer los requisitos de memoria mínimos. Si es necesario, instale memoria adicional (consulte el *Manual de servicio* en support.dell.com/manuals).
- Vuelva a colocar el módulo (o los módulos) de memoria en los conectores (consulte el *Manual de servicio* en support.dell.com/manuals).
- Si el problema persiste, póngase en contacto con Dell (consulte el apartado “Cómo ponerse en contacto con Dell” de la página 72).

Si se producen otros problemas con la memoria:

- Ejecute Dell Diagnostics (consulte el apartado “Dell Diagnostics” de la página 52).
- Si el problema persiste, póngase en contacto con Dell (consulte el apartado “Cómo ponerse en contacto con Dell” de la página 72).

Bloqueos y problemas de software

Si el equipo no se inicia: asegúrese de que el adaptador de CA esté bien conectado al equipo y al enchufe eléctrico.

Si un programa deja de funcionar:

Cierre el programa:

1. Pulse <Ctrl><Mayús><Esc> al mismo tiempo.
2. Haga clic en **Aplicaciones**.
3. Seleccione el programa que no responde.
4. Haga clic en **Finalizar tarea**.

Si un programa se bloquea repetidamente: compruebe la documentación del software. Si es necesario, desinstale y vuelva a instalar el programa.

 **NOTA:** el software suele incluir instrucciones de instalación en su documentación o en el CD.

Si el equipo deja de responder o aparece una pantalla azul fija:

 **PRECAUCIÓN:** si no puede completar el proceso de cierre del sistema operativo, es posible que se pierdan datos.

Si el equipo no responde cuando se pulsa una tecla del teclado o se mueve el mouse, mantenga pulsado el botón de encendido entre ocho y diez segundos (hasta que el equipo se apague) y, a continuación, reinicie el equipo.

Si un programa está diseñado para un sistema operativo anterior de Microsoft® Windows®:

Ejecute el Asistente para compatibilidad de programas. El Asistente para compatibilidad de programas configura un programa para que se ejecute en un entorno similar a una versión anterior de los entornos del sistema operativo Microsoft Windows.

Solución de problemas

Para ejecutar el Asistente para compatibilidad de programas:

1. Haga clic en **Inicio**  → **Panel de control** → **Programas** → **Ejecutar programas creados para versiones anteriores de Windows**.
2. En la pantalla de bienvenida, haga clic en **Siguiente**.
3. Siga las instrucciones que aparecen en pantalla.

Si tiene otros problemas de software:

- Realice inmediatamente una copia de seguridad de los archivos.
 - Utilice un programa de detección de virus para comprobar el disco duro o los CD.
 - Guarde y cierre los archivos o programas abiertos y apague el equipo mediante el menú **Inicio** .
- Compruebe la documentación del software o póngase en contacto con el fabricante del mismo para obtener información sobre la resolución de problemas:
 - Asegúrese de que el programa es compatible con el sistema operativo instalado en el equipo.
 - Asegúrese de que el equipo cumple los requisitos mínimos de hardware necesarios para ejecutar el software. Consulte la documentación del software para obtener más información.
 - Compruebe si el programa se ha instalado y configurado correctamente.
 - Verifique que los controladores del dispositivo no entran en conflicto con el programa.
 - Si es necesario, desinstale y vuelva a instalar el programa.

Uso de las herramientas de asistencia

Centro de asistencia técnica de Dell

En el **centro de asistencia técnica** de Dell podrá encontrar información sobre reparaciones, asistencia y específica del sistema que necesita.

Para iniciar la aplicación, haga clic en el icono  de la barra de tareas.

La página principal del **centro de asistencia técnica de Dell** muestra el número de modelo del equipo junto con su etiqueta de servicio, código de servicio rápido e información de contacto de servicio.

La página principal proporciona también vínculos para acceder a:



Autoayuda (solución de problemas, seguridad, rendimiento del sistema, red/Internet, copia de seguridad/recuperación y sistema operativo Windows)



Alertas (alertas de asistencia técnica pertinentes para su equipo)



Asistencia de Dell (Asistencia técnica con DellConnect™, Servicio al cliente, Formación y tutoriales, Cómo ayudar con Solution Station™ y Búsqueda en línea con PC CheckUp)



Información sobre el sistema
(Documentación del sistema,
Información sobre la garantía,
Información del sistema,
Actualizaciones y accesorios)

Para obtener más información sobre el **centro de asistencia técnica de Dell** y las herramientas de asistencia disponibles, haga clic en la ficha **Servicios** de **support.dell.com**.

My Dell Downloads

 **NOTA:** My Dell Downloads (Mis descargas de Dell) quizá no esté disponible en todas las regiones.

Parte del software preinstalado en su equipo nuevo no cuenta con un CD o DVD de seguridad. Este software está disponible en My Dell Downloads (Mis descargas de Dell). Desde este sitio web puede descargar el software disponible para reinstalarlo o crear sus propias copias de seguridad.

Para registrar y usar My Dell Downloads (Mis descargas de Dell):

1. Vaya a **downloadstore.dell.com/media**.
2. Siga las instrucciones que aparecen en pantalla para registrar y descargar el software.
3. Vuelva a instalar el software o cree una copia de seguridad del mismo para poder utilizarla más adelante.

Mensajes del sistema

Si el equipo tiene un problema o error, puede aparecer un mensaje del sistema que le ayudará a identificar la causa y la acción necesaria para solucionar el problema.

 **NOTA:** si el mensaje que ha aparecido no figura en la siguiente lista de ejemplos, consulte la documentación del sistema operativo o del programa que se estaba ejecutando cuando apareció el mensaje. También puede consultar la *Guía tecnológica de Dell* disponible en la unidad de disco duro o en support.dell.com/manuals o consultar el apartado “Cómo ponerse en contacto con Dell” de la página 72 para obtener ayuda.

Alert! Previous attempts at booting this system have failed at checkpoint [nnnn]. For help in resolving this problem, please note this checkpoint and contact Dell Technical Support (Alerta. Los intentos anteriores de iniciar el sistema han fallado en el punto de comprobación [nnnn]. Para obtener ayuda y

resolver este problema, anote este punto de comprobación y póngase en contacto con la asistencia técnica de Dell): el equipo no ha podido finalizar la rutina de inicio en tres ocasiones consecutivas por el mismo error. Póngase en contacto con Dell (consulte “Cómo ponerse en contacto con Dell” en la página 72) para pedir ayuda.

CMOS checksum error (Error de suma de comprobación de CMOS): posible error de la placa base o la batería del reloj en tiempo real (RTC) está agotándose. Sustituya la batería (consulte el *Manual de servicio* en support.dell.com/manuals). Póngase en contacto con Dell (consulte “Cómo ponerse en contacto con Dell” en la página 72) para pedir ayuda.

Hard-disk drive failure: Possible hard disk drive failure during POST. (Error de la unidad de disco duro: posible error en la unidad de disco duro durante la autoprueba de encendido [POST, Power-On Self-Test].) Póngase en contacto con Dell (consulte “Cómo ponerse en contacto con Dell” en la página 72) para pedir ayuda.

Hard-disk drive read failure (Error de lectura de la unidad de disco duro): posible error en la unidad de disco duro durante la prueba de inicio de la unidad de disco duro. Póngase en contacto con Dell (consulte “Cómo ponerse en contacto con Dell” en la página 72) para pedir ayuda.

CPU fan failure (Error del ventilador de la CPU): el ventilador de la CPU ha fallado. Sustituya el ventilador de la CPU (consulte el *Manual de servicio* en support.dell.com/manuals).

Keyboard failure: Keyboard failure or loose cable. (Error de teclado: error en el teclado o el cable está suelto.)

Para sustituir el teclado, consulte el *Manual de servicio* en support.dell.com/manuals.

No boot device available (No hay ningún dispositivo de inicio disponible): no hay ninguna partición de inicio en la unidad de disco duro, el cable de la unidad de disco duro está suelto o no existe ningún dispositivo de inicio.

- Si la unidad de disco duro es el dispositivo de inicio, asegúrese de que los cables están

conectados y de que la unidad está instalada correctamente y particionada como dispositivo de inicio.

- Acceda al programa de configuración del sistema y asegúrese de que la información de la secuencia de inicio sea correcta (consulte la *Guía tecnológica de Dell* disponible en su disco duro o en support.dell.com/manuals).

No timer tick interrupt (No hay ninguna interrupción de ciclo de temporizador): es posible que un chip de la placa base sea defectuoso o se haya producido un error en la placa base. Póngase en contacto con Dell (consulte “Cómo ponerse en contacto con Dell” en la página 72) para pedir ayuda.

USB over current error (Error de sobrecorriente de USB): desconecte el dispositivo USB. El dispositivo USB puede necesitar más alimentación para que funcione correctamente. Utilice una fuente de alimentación externa para conectar el dispositivo USB o, si el dispositivo tiene dos cables USB, conecte los dos.

CAUTION - Hard Drive SELF MONITORING SYSTEM has reported that a parameter has exceeded its normal operating range. Dell recommends that you back up your data regularly. A parameter out of range may or may not indicate a potential hard drive problem (AVISO: el SISTEMA DE AUTOSEGUIMIENTO de la unidad de disco duro ha informado de que un parámetro ha superado su intervalo de funcionamiento normal. Dell recomienda hacer copias de seguridad de los datos regularmente. Un parámetro que se encuentre fuera del intervalo puede indicar o no un problema potencial de la unidad de disco duro): error de S.M.A.R.T; posible error de la unidad de disco duro. Póngase en contacto con Dell (consulte “Cómo ponerse en contacto con Dell” en la página 72) para pedir ayuda.

Solucionador de problemas de hardware

Si durante la configuración del sistema operativo no se detecta un dispositivo, o bien se detecta pero no está configurado correctamente, puede utilizar el **solucionador de problemas de hardware** para resolver la incompatibilidad.

Para iniciar el solucionador de problemas de hardware:

1. Haga clic en **Inicio**  → **Ayuda y soporte técnico**.
2. Escriba `solucionador de problemas de hardware` en el cuadro de búsqueda y pulse <Intro> para iniciar la búsqueda.
3. En los resultados de la búsqueda, seleccione la opción que mejor describa el problema y siga los demás pasos para solucionarlo.

Dell Diagnostics

Si tiene problemas con el equipo, realice las comprobaciones del apartado “Bloqueos y problemas con el software” de la página 45 y ejecute Dell Diagnostics antes de ponerse en contacto con Dell para obtener asistencia técnica.

 **NOTA:** Dell Diagnostics sólo funciona en equipos Dell.

 **NOTA:** es posible que su equipo no incluya el disco *Drivers and Utilities (Controladores y utilidades)*.

Asegúrese de que el dispositivo que desea probar aparece en el programa de configuración del sistema y está activo. Pulse <F2> durante la POST (autoprueba de encendido) para acceder a la utilidad del programa de configuración del sistema (BIOS).

Inicie Dell Diagnostics desde la unidad de disco duro o desde el disco *Drivers and Utilities (Controladores y utilidades)*.

Inicio de Dell Diagnostics desde la unidad de disco duro

Dell Diagnostics se encuentra en una partición oculta de la utilidad de diagnóstico de la unidad de disco duro.

 **NOTA:** si el equipo no puede mostrar una imagen en pantalla, póngase en contacto con Dell (consulte “Cómo ponerse en contacto con Dell” en la página 72).

1. Asegúrese de que el equipo está conectado a un enchufe eléctrico que funcione correctamente.
2. Encienda (o reinicie) el equipo.
3. Cuando aparezca el logotipo de DELL™, pulse <F12> inmediatamente. Seleccione **Diagnostics (Diagnósticos)** en el menú de inicio y pulse <Intro>. Esto invocará la evaluación del sistema previa al inicio (Pre-Boot System Assessment, PSA) en su equipo.

 **NOTA:** si espera demasiado y aparece el logotipo del sistema operativo, siga esperando hasta que vea el escritorio de Microsoft® Windows®; después, apague el equipo y vuelva a intentarlo.

 **NOTA:** si aparece un mensaje indicando que no se ha encontrado ninguna partición para la utilidad de diagnóstico, ejecute Dell Diagnostics desde el disco *Drivers and Utilities (Controladores y utilidades)*.

Si se invoca la PSA:

- La PSA empezará a ejecutar pruebas.
- Si la PSA se completa correctamente, aparecerá el mensaje siguiente: "No problems have been found with this system so far. Do you want to run the remaining memory tests? This will take about 30 minutes or more. Do you want to continue? (Recommended)."

(No se ha detectado ningún problema con este sistema hasta ahora. ¿Desea ejecutar el resto de pruebas de memoria? Esto tardará unos 30 minutos o más. ¿Desea continuar? [Recomendado]).

- Si tiene problemas de memoria, pulse <y>; de lo contrario, pulse <n>. Aparecerá el mensaje siguiente: "Booting Dell Diagnostic Utility Partition. Press any key to continue." (Iniciando la partición de la utilidad Dell Diagnostics. Pulse cualquier tecla para continuar.)
- Pulse cualquier tecla para ir a la ventana **Choose An Option (Elegir una opción)**.

Si no se invoca la PSA:

Pulse una tecla cualquiera para iniciar Dell Diagnostics desde la partición de la utilidad de diagnóstico de la unidad de disco duro y vaya a la ventana **Choose An Option (Elegir una opción)**.

4. Seleccione la prueba que desea ejecutar.
5. Si se detecta un problema durante una prueba, aparecerá un mensaje con el código de error y una descripción del problema. Anote el código de error y la descripción del problema y póngase en contacto con Dell (consulte “Cómo ponerse en contacto con Dell” en la página 72).

 **NOTA:** la etiqueta de servicio del equipo se encuentra en la parte superior de cada pantalla de prueba. La etiqueta de servicio le ayudará a identificar el equipo cuando se ponga en contacto con Dell.

6. Una vez que se hayan completado las pruebas, cierre la pantalla de prueba para volver a la ventana **Choose An Option (Elegir una opción)**.
7. Para salir de Dell Diagnostics y reiniciar el equipo, haga clic en **Exit (Salir)**.

Inicio de Dell Diagnostics desde el disco Drivers and Utilities (Controladores y utilidades)

 **NOTA:** es posible que su equipo no incluya el disco *Drivers and Utilities (Controladores y utilidades)*.

 **NOTA:** su equipo no incluye una unidad óptica interna. Utilice una unidad óptica externa o cualquier dispositivo de almacenamiento externo para los procedimientos en los que se deban emplear discos.

1. Inserte el disco *Drivers and Utilities (Controladores y utilidades)*.
 2. Apague y reinicie el equipo. Cuando aparezca el logotipo de DELL, pulse <F12> inmediatamente.
-  **NOTA:** si espera demasiado y aparece el logotipo del sistema operativo, siga esperando hasta que vea el escritorio de Microsoft® Windows®; después, apague el equipo y vuelva a intentarlo.

 **NOTA:** los pasos siguientes modifican la secuencia de inicio sólo una vez. La próxima vez que inicie el equipo, éste lo hará según los dispositivos especificados en el programa de configuración del sistema.

3. Cuando aparezca la lista de dispositivos de inicio, resalte **CD/DVD/CD-RW** y pulse <Intro>.
4. Seleccione la opción **Boot from CD-ROM (Iniciar desde CD-ROM)** en el menú que aparezca y pulse <Intro>.
5. Escriba 1 para iniciar el menú de CD y pulse <Intro> para continuar.
6. Seleccione **Run the 32 Bit Dell Diagnostics (Ejecutar Dell Diagnostics de 32 bits)** en la lista numerada. Si aparecen varias versiones, seleccione la versión apropiada para su equipo.
7. Seleccione la prueba que desea ejecutar.

8. Si se detecta un problema durante una prueba, aparecerá un mensaje con el código de error y una descripción del problema. Anote el código de error y la descripción del problema y póngase en contacto con Dell (consulte "Cómo ponerse en contacto con Dell" en la página 72).

 **NOTA:** la etiqueta de servicio del equipo se encuentra en la parte superior de cada pantalla de prueba. La etiqueta de servicio le ayudará a identificar el equipo cuando se ponga en contacto con Dell.

9. Una vez que se hayan completado las pruebas, cierre la pantalla de prueba para volver a la ventana **Choose An Option (Elegir una opción)**.
10. Para salir de Dell Diagnostics y reiniciar el equipo, haga clic en **Exit (Salir)**.
11. Retire el disco *Drivers and Utilities (Controladores y utilidades)*.

Restauración del sistema operativo

Para restaurar el sistema operativo en su equipo, lleve a cabo una de las acciones siguientes:

△ PRECAUCIÓN: si utiliza **Dell Factory Image Restore** o el disco **Operating System (Sistema operativo)**, se eliminarán permanentemente todos los archivos de datos incluidos en el equipo. Si es posible, cree una copia de seguridad de todos sus archivos de datos antes de llevar a cabo una de estas acciones.

Opción	Úsela
Restaurar sistema	como primera opción.
Dell DataSafe Local Backup	cuando la opción Restaurar sistema no resuelva el problema.
Medios de recuperación del sistema	cuando el fallo del sistema operativo evite el uso de Restaurar sistema y DataSafe Local Backup. cuando instale la imagen de fábrica en un disco duro recién instalado.
Dell Factory Image Restore	para restaurar el sistema operativo original que incluía su equipo al adquirirlo.
Disco del sistema operativo	para volver a instalar el sistema operativo en su equipo.

✍ NOTA: es posible que su equipo no incluya el disco del *sistema operativo*.

Restaurar sistema

Los sistemas operativos Windows incorporan la opción Restaurar sistema, que permite volver a un estado operativo anterior del equipo (sin que ello afecte a los archivos de datos) si, al realizar cambios en el hardware, en el software o en otros valores del sistema, el equipo se encuentra en un estado operativo no deseado. Cualquier cambio que realice en el equipo la función Restaurar sistema es completamente reversible.

 **PRECAUCIÓN:** realice periódicamente copias de seguridad de sus archivos de datos. Restaurar sistema no supervisa ni recupera los archivos de datos.

Inicio de Restaurar sistema

1. Haga clic en **Inicio** .
2. En el cuadro de búsqueda, escriba `System Restore` o `Restaurar sistema` y pulse <Intro>.

 **NOTA:** puede que aparezca la ventana **Control de cuentas de usuario**. Si es usted un administrador del equipo, haga clic en **Continuar**; en caso contrario, póngase en contacto con su administrador para continuar con la acción que desee.

3. Haga clic en **Siguiente** y siga las instrucciones que aparecen en pantalla.

En caso de que no se resuelva el problema con la función Restaurar sistema, podrá deshacer la última restauración del sistema.

Cómo deshacer la última operación de Restaurar sistema

 **NOTA:** antes de deshacer la última restauración del sistema, guarde y cierre todos los archivos y programas abiertos. No modifique, abra ni elimine ningún archivo ni programa hasta que la restauración del sistema haya finalizado.

1. Haga clic en **Inicio** .
2. En el cuadro de búsqueda, escriba `System Restore` o `Restaurar sistema` y pulse <Intro>.
3. Haga clic en **Deshacer la última restauración**, haga clic en **Siguiente** y siga las indicaciones que aparecen en la pantalla.

Dell DataSafe Local Backup

 **PRECAUCIÓN:** Dell DataSafe Local Backup elimina permanentemente los programas y controladores instalados tras la adquisición del equipo. Antes de usar Dell DataSafe Local Backup, prepare copias de seguridad de las aplicaciones que desee instalar en el equipo. Utilice Dell DataSafe Local Backup sólo cuando Restaurar sistema no haya podido solucionar el problema del sistema operativo.

 **PRECAUCIÓN:** aunque Dell Datasafe Local Backup se ha diseñado para mantener los archivos de datos en el equipo, se recomienda realizar una copia de seguridad de los mismos antes de usarlo.

 **NOTA:** Dell DataSafe Local Backup quizá no esté disponible en todas partes.

 **NOTA:** si Dell DataSafe Local Backup no estuviera instalado en su equipo, utilice Dell Factory Image Restore (consulte “Dell Factory Image Restore” en la página 62) para restaurar su sistema operativo.

Utilice Dell DataSafe Local Backup para restaurar el estado de funcionamiento en el que se encontraba su unidad de disco duro cuando adquirió el equipo sin borrar los archivos de datos.

Dell DataSafe Local Backup permite:

- Realizar una copia de seguridad de su equipo y restaurar su sistema a un estado operativo anterior
- Crear medios de recuperación del sistema

Funcionamiento básico de Dell DataSafe Local Backup

Para restaurar la imagen de fábrica y conservar los archivos de datos:

1. Apague el equipo.
2. Desconecte todos los dispositivos (unidad USB, impresora, etc.) conectados al equipo y retire todo el hardware interno añadido posteriormente.
3. Encienda el equipo.

 **NOTA:** no desconecte el adaptador de CA.

4. Cuando aparezca el logotipo de DELL™, pulse <F8> varias veces para acceder a la ventana **Advanced Boot Options (Opciones de arranque avanzadas)**.

 **NOTA:** si espera demasiado y aparece el logotipo del sistema operativo, siga esperando hasta que vea el escritorio de Microsoft® Windows®; después, apague el equipo y vuelva a intentarlo.

5. Seleccione **Repair Your Computer (Reparar el equipo)**.
6. Seleccione **Dell Factory Image Recovery and DataSafe Options (Opciones de DataSafe y Dell Factory Image Restore)** y siga las instrucciones que aparecen en la pantalla.

 **NOTA:** el proceso de restauración puede tardar una hora o más. Esto depende del tamaño de los datos que se van a restaurar.

Restauración del sistema operativo

 **NOTA:** para obtener más información, consulte el artículo 353560 de Knowledge Base en support.dell.com.

Actualización a Dell DataSafe Local Backup Professional

 **NOTA:** si lo pidió con su compra original, puede que Dell DataSafe Local Backup Professional esté instalado en su equipo.

Dell DataSafe Local Backup Professional incluye funciones adicionales que permiten:

- Realizar una copia de seguridad de su equipo y restaurarla según los tipos de archivos
- Realizar una copia de seguridad de archivos en un dispositivo de almacenamiento local
- Programar copias de seguridad automatizadas

Para actualizar a Dell DataSafe Local Backup Professional:

1. Haga doble clic en el icono de Dell DataSafe Local Backup  en la barra de tareas.
2. Haga clic en **UPGRADE NOW! (Actualizar ahora)**.
3. Siga las instrucciones de la pantalla para completar la actualización.

Medios de recuperación del sistema

 **PRECAUCIÓN:** aunque los medios de recuperación del sistema no eliminan los archivos de datos del equipo, se recomienda realizar una copia de seguridad de los mismos antes de usar dichos medios.

Utilice los medios de recuperación del sistema, creados con Dell DataSafe Local Backup, para restaurar el estado de funcionamiento en el que se encontraba su unidad de disco duro cuando adquirió el equipo sin borrar los archivos de datos.

Utilice los medios de recuperación del sistema si:

- El sistema operativo falla y no permite usar las opciones de recuperación instaladas en su equipo.

- La unidad de disco duro falla y no permite recuperar los datos.

Para restaurar la imagen de fábrica de su equipo usando los medios de recuperación del sistema:

1. Inserte el disco o la memoria USB de recuperación del sistema y reinicie el equipo.
2. Cuando aparezca el logotipo de DELL™, pulse <F12> inmediatamente.

 **NOTA:** si espera demasiado y aparece el logotipo del sistema operativo, siga esperando hasta que vea el escritorio de Microsoft® Windows®; después, apague el equipo y vuelva a intentarlo.

3. Seleccione el dispositivo de inicio adecuado en la lista y pulse <Intro>.
4. Siga las instrucciones que aparecen en la pantalla para terminar el proceso de recuperación.

Dell Factory Image Restore

 **PRECAUCIÓN:** al utilizar Dell Factory Image Restore se borrarán permanentemente todos los datos de la unidad de disco duro y se eliminarán todos los programas y controladores instalados después de haber recibido el equipo. Si es posible, realice una copia de seguridad de los datos antes de utilizar esta opción. Utilice Dell Factory Image Restore solamente si la función Restaurar sistema no ha resuelto el problema de su sistema operativo.

 **NOTA:** es posible que Dell Factory Image Restore no esté disponible en algunos países o para ciertos equipos.

 **NOTA:** si Dell Factory Image Restore no estuviera instalado en su equipo, utilice Dell DataSafe Local Backup (consulte “Dell DataSafe Local Backup” en la página 58) para restaurar su sistema operativo.

Utilice Dell Factory Image Restore únicamente como último recurso para restaurar el sistema operativo. Esta opción restaura la unidad de disco duro al estado operativo en el que se encontraba en el momento de adquirir el equipo. Todos los programas o archivos que haya añadido desde que recibió el equipo, incluidos los archivos de datos, se eliminarán de forma permanente de la unidad de disco duro. Los archivos de datos pueden ser documentos, hojas de cálculo, mensajes de correo electrónico, fotografías digitales, archivos de música, etc. Si es posible, realice una copia de seguridad de todos los datos antes de utilizar Dell Factory Image Restore.

Inicio de Dell Factory Image Restore

1. Encienda el equipo.
2. Cuando aparezca el logotipo de DELL™, pulse <F8> varias veces para acceder a la ventana **Advanced Boot Options (Opciones de arranque avanzadas)**.

 **NOTA:** si espera demasiado y aparece el logotipo del sistema operativo, siga esperando hasta que vea el escritorio de Microsoft® Windows®; después, apague el equipo y vuelva a intentarlo.

3. Seleccione *Repair Your Computer (Reparar el equipo)*.

Aparecerá la ventana **System Recovery Options (Opciones de recuperación del sistema)**.

4. Seleccione un diseño de teclado y haga clic en *Next (Siguiendo)*.

5. Para acceder a las opciones de recuperación, inicie una sesión como usuario local. Para acceder a los mensajes de comandos, escriba `administrator` (administrador) en el campo **User name (Nombre de usuario) y, a continuación, haga clic en **OK (Aceptar)**.**

6. Haga clic en *Dell Factory Image Restore*.
Aparece la pantalla de bienvenida a **Dell Factory Image Restore**.

 **NOTA:** según la configuración del equipo, es posible que tenga que seleccionar **Dell Factory Tools** y, a continuación, **Dell Factory Image Restore**.

7. Haga clic en *Next (Siguiendo)*. Aparece la ventana **Confirm Data Deletion (Confirmar eliminación de datos)**.

 **NOTA:** si no desea continuar con la función **Dell Factory Image Restore**, haga clic en **Cancel (Cancelar)**.

8. Haga clic en la casilla de verificación para confirmar que desea seguir reformateando el disco duro y restaurando el software del sistema al estado en el que salió de fábrica y, a continuación, haga clic en *Next (Siguiendo)*. Se iniciará el proceso de restauración, que puede durar cinco minutos o más. Se mostrará un mensaje cuando se hayan restaurado los valores de fábrica del sistema operativo y las aplicaciones preinstaladas.

9. Haga clic en *Finish (Finalizar)* para reiniciar el equipo.

Obtención de ayuda

Si tiene problemas con su equipo, puede realizar los siguientes pasos para diagnosticar y solucionar el problema:

1. Consulte el apartado “Solución de problemas” de la página 40 para conocer la información y los procedimientos relacionados con el problema que está experimentando el equipo.
 2. Consulte la *Guía tecnológica de Dell* en su unidad de disco duro o en **support.dell.com/manuals** para obtener más información sobre la solución de problemas.
 3. Consulte el apartado “Dell Diagnostics” de la página 52 para consultar los procedimientos sobre cómo ejecutar Dell Diagnostics.
 4. Rellene la “Lista de comprobación de diagnósticos” de la página 71.
 5. Utilice el extenso conjunto de servicios en línea de Dell disponibles en el sitio web de asistencia de Dell (**support.dell.com**) para obtener ayuda con los procedimientos de instalación y solución de problemas. Consulte el apartado “Servicios en línea” en la página 66 para obtener una lista más amplia de la asistencia en línea de Dell.
6. Si los pasos descritos anteriormente no han resuelto el problema, consulte el apartado “Antes de llamar” en la página 70.



NOTA: llame al servicio de asistencia de Dell desde un teléfono situado cerca del equipo o en el mismo para que puedan guiarle en los procedimientos necesarios.



NOTA: es posible que el sistema de códigos de servicio rápidos de Dell no esté disponible en todos los países.

Cuando el sistema telefónico automatizado de Dell se lo solicite, introduzca el código de servicio rápido para dirigir su llamada directamente al personal de asistencia adecuado. Si no tiene un código de servicio rápido, abra la carpeta **Dell Accessories (Accesorios de Dell)**, haga doble clic en el icono **Express Service Code (Código de servicio rápido)** y siga las instrucciones.

 **NOTA:** algunos de los servicios no siempre están disponibles en todas las ubicaciones situadas fuera de la parte continental de EE. UU. Llame al representante local de Dell para obtener información acerca de la disponibilidad.

Asistencia técnica y servicio al cliente

El servicio de asistencia de Dell está disponible para responder a sus preguntas sobre hardware de Dell. Nuestro personal de asistencia utiliza diagnósticos basados en los equipos para proporcionar respuestas rápidas y precisas.

Para ponerse en contacto con el servicio de asistencia de Dell, consulte el apartado “Antes de llamar” de la página 70 y lea la información de contacto correspondiente a su región o vaya a **support.dell.com**.

DellConnect

DellConnect™ es una sencilla herramienta de acceso en línea que permite que el servicio de asistencia de Dell pueda acceder a su equipo a través de una conexión de banda ancha, diagnosticar su problema y arreglarlo bajo su supervisión. Para obtener más información, vaya a www.dell.com/dellconnect.

Servicios en línea

Puede obtener más información sobre los productos y servicios de Dell en las páginas web siguientes:

- www.dell.com
- www.dell.com/ap (sólo para países asiáticos y del Pacífico)
- www.dell.com/jp (sólo para Japón)
- www.euro.dell.com (sólo para Europa)
- www.dell.com/la (para países de Latinoamérica y del Caribe)
- www.dell.ca (sólo para Canadá)

Puede obtener acceso al servicio de asistencia de Dell a través de los siguientes sitios web y direcciones de correo electrónico:

Sitios web de asistencia de Dell

- support.dell.com
- support.jp.dell.com (sólo para Japón)
- support.euro.dell.com (sólo para Europa)
- supportapj.dell.com (sólo para Asia-Pacífico)

Direcciones de correo electrónico de asistencia de Dell

- mobile_support@us.dell.com
- support@us.dell.com
- la-techsupport@dell.com (sólo para países de Latinoamérica y el Caribe)
- apsupport@dell.com (sólo para países asiáticos y del Pacífico)

Direcciones de correo electrónico de los departamentos de marketing y ventas de Dell

- apmarketing@dell.com (sólo para países asiáticos y del Pacífico)
- sales_canada@dell.com (sólo para Canadá)

Protocolo de transferencia de archivos (FTP) anónimo

- [ftp.dell.com](ftp://ftp.dell.com)

Inicie sesión como usuario: `anonymous` y utilice su dirección de correo electrónico como contraseña.

Servicio automatizado de estado de pedidos

Para comprobar el estado de un pedido de cualquier producto Dell que haya solicitado, puede ir a support.dell.com, o llamar al servicio automatizado de estado de pedidos. Un contestador automático le solicitará los datos necesarios para buscar el pedido e informarle sobre su estado.

Si tiene algún problema con un pedido (por ejemplo, falta algún componente, hay componentes equivocados o la factura es incorrecta), póngase en contacto con el departamento de atención al cliente de Dell. Tenga a mano la factura o el albarán cuando realice la llamada.

Para obtener el número de teléfono de su región, consulte “Cómo ponerse en contacto con Dell” en la página 72.



Información sobre productos

Si necesita información sobre otros productos de Dell disponibles o si desea hacer un pedido, visite www.dell.com. Para obtener el número de teléfono de su región o hablar con un especialista en ventas, consulte el apartado “Cómo ponerse en contacto con Dell” de la página 72.

Devolución de artículos para su reparación en garantía o para la devolución de su importe

Prepare todos los artículos que vaya a devolver, ya sea para su reparación bajo garantía o para la devolución de su importe, de la manera siguiente:

 **NOTA:** antes de devolver el producto a Dell, asegúrese de hacer una copia de seguridad de los datos de la unidad de disco duro y de cualquier otro dispositivo de almacenamiento del producto. Elimine cualquier información confidencial, de propiedad y personal, así como cualquier soporte extraíble como un CD o tarjetas multimedia. Dell no se hace responsable de ninguna información confidencial, de propiedad o personal, datos perdidos o dañados o soportes extraíbles dañados o perdidos que pudieran estar incluidos en la devolución.

1. Llame a Dell para obtener un número RMA (autorización para devolución de material) y anótelos de manera clara y destacada en el exterior de la caja. Para obtener el número de teléfono de su región, consulte el apartado “Cómo ponerse en contacto con Dell” de la página 72.
2. Incluya una copia de la factura y una carta que describa el motivo de la devolución.
3. Incluya una copia de la lista de comprobación de diagnósticos (consulte el apartado “Lista de comprobación de diagnósticos” de la página 71), donde se indiquen las pruebas que ha ejecutado y todos los mensajes de error mostrados por Dell Diagnostics (consulte el apartado “Dell Diagnostics” de la página 52).
4. Si la devolución está destinada a obtener la devolución de su importe, incluya todos los accesorios correspondientes al artículo en devolución (cables de alimentación, software, guías, etc.).
5. Empaque el equipo que vaya a devolver en el embalaje original (o uno equivalente).
 -  **NOTA:** deberá correr con los gastos de envío. Asimismo, tiene la obligación de asegurar el producto devuelto y asumir el riesgo en caso de pérdida durante el envío a Dell. No se aceptará el envío de paquetes a portes debidos.
 -  **NOTA:** toda devolución que no satisfaga los requisitos indicados será rechazada por el departamento de recepción de Dell y se le devolverá el material.

Antes de llamar

NOTA: cuando realice la llamada, tenga a mano su código de servicio rápido. El código contribuirá a que el sistema telefónico automatizado de asistencia de Dell gestione su llamada con mayor eficiencia. Puede que también se le pida la etiqueta de servicio.

Localización de la etiqueta de servicio

Puede encontrar la etiqueta de servicio de su equipo en una etiqueta situada en la parte inferior del equipo.

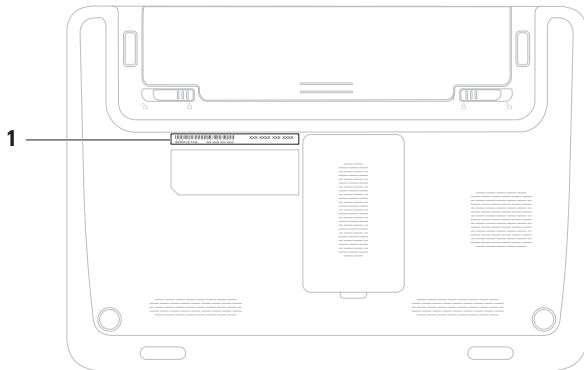

1 Etiqueta de servicio

No olvide rellenar la siguiente lista de comprobación de diagnósticos. Si es posible, encienda el equipo antes de llamar a Dell para pedir ayuda y realice la llamada desde un teléfono situado cerca de éste. Es posible que se le pida que escriba algunos comandos con el teclado, proporcione información detallada durante las operaciones o pruebe otros posibles procedimientos para solucionar problemas que únicamente puedan realizarse con el equipo. Asegúrese de tener a mano la documentación del equipo.

Lista de comprobación de diagnósticos

- Nombre:
- Fecha:
- Dirección:
- Teléfono:
- Etiqueta de servicio (código de barras de la parte inferior o posterior del equipo):
- Código de servicio rápido:
- Número de autorización para devolución de material (si le fue proporcionado por un técnico de asistencia de Dell):
- Sistema operativo y versión:
- Dispositivos:
- Tarjetas de expansión:
- ¿El equipo está conectado a una red? Sí/No
- Red, versión y adaptador de red:
- Programas y versiones:

Obtención de ayuda

Consulte la documentación del sistema operativo para determinar el contenido de los archivos de inicio del equipo. Si el equipo está conectado a una impresora, imprima todos los archivos. De lo contrario, anote el contenido de cada uno antes de llamar a Dell.

- Mensaje de error, código de sonido o código de diagnóstico:
- Descripción del problema y procedimientos de solución de problemas que haya realizado:

Cómo ponerse en contacto con Dell

Para clientes en Estados Unidos, llame al 800-WWW-DELL (800-999-3355).

 **NOTA:** si no dispone de una conexión a Internet activa, puede encontrar información de contacto en la factura de compra, el albarán o el catálogo de productos de Dell.

Dell ofrece varias opciones de soporte y mantenimiento en línea o por teléfono. La disponibilidad varía según el país y el producto y puede que algunos servicios no estén disponibles en su zona.

Para ponerse en contacto con Dell por asuntos de ventas, soporte técnico o atención al cliente:

1. Visite **www.dell.com/contactdell**.
2. Seleccione su país o región.
3. Seleccione el enlace de servicio o asistencia apropiado de acuerdo a sus necesidades.
4. Seleccione el modo de contacto con Dell que le resulte más cómodo.

Búsqueda de información y recursos adicionales

Si necesita:

Volver a instalar el sistema operativo

Ejecutar un programa de diagnóstico en su equipo

volver a instalar el software del sistema

Buscar más información sobre el sistema operativo y las funciones de Microsoft® Windows®

Actualizar su equipo con componentes nuevos o adicionales, como una unidad de disco duro nueva

Volver a instalar o reemplazar una pieza deteriorada o defectuosa.

Consulte:

“Medios de recuperación del sistema” en la página 61

“Dell Diagnostics” en la página 52

“My Dell Downloads” en la página 48

support.dell.com

El *Manual de servicio* de **support.dell.com/manuals**



NOTA: en algunos países, la apertura y la sustitución de piezas del equipo puede anular la garantía. Compruebe la garantía y la política de devoluciones antes de manipular el interior del equipo.

Si necesita:

Encontrar información sobre prácticas recomendadas de seguridad para el equipo.

Revisar la información sobre la garantía, los términos y condiciones (sólo para EE. UU.), las instrucciones de seguridad, la información sobre normativas, la información sobre ergonomía y el contrato de licencia para el usuario final.

Buscar el número de etiqueta de servicio/ código de servicio rápido: debe utilizar el número de etiqueta de servicio para identificar el equipo en **support.dell.com** o ponerse en contacto con el servicio de asistencia técnica.

Consulte:

Los documentos sobre seguridad y normativas que se enviaron con el equipo; consulte también la página de inicio sobre el cumplimiento de normativas en: **www.dell.com/regulatory_compliance**.

La parte inferior de su equipo

El **centro de asistencia técnica de Dell**. Para iniciar el **centro de asistencia técnica de Dell**, haga clic en el icono  de la barra de tareas.

Si necesita:

Buscar controladores y descargas; archivos
Léame

Acceder a la asistencia técnica y a la ayuda
del producto.

Revisar el estado del pedido de nuevas
compras realizadas.

Buscar soluciones y respuestas a las preguntas
más frecuentes.

Localizar información de las actualizaciones
más recientes sobre los cambios técnicos
realizados en el equipo o el material de
referencia técnica avanzada para técnicos o
usuarios experimentados.

Consulte:

support.dell.com

Especificaciones

En esta sección se proporciona información básica que puede necesitar para configurar y actualizar los controladores y el equipo.

 **NOTA:** las ofertas pueden variar según la región. Para obtener más información sobre la configuración del equipo, haga clic en **Inicio**  → **Ayuda y soporte técnico** y seleccione la opción para ver información sobre el equipo.

Modelo de equipo

Dell™ Inspiron™ 1120

Processor Type (Tipo de procesador)

Inspiron 1120 AMD™ Athlon™ II Neo

Conjunto de chips del sistema

Inspiron 1120 RS880M + SB820M

Memoria

Conector del módulo de memoria Dos conectores SODIMM a los que puede acceder el usuario

Capacidades del módulo de memoria 1 GB, 2 GB y 4 GB

Tipo de memoria 1333 MHz (funciona a 800 MHz) DDR3

Especificaciones

Memoria

Memoria mínima 2 GB

Memoria máxima 8 GB

 **NOTA:** para obtener instrucciones sobre la ampliación de la memoria, consulte el *Manual de servicio* que se encuentra en support.dell.com/manuals.

Conectores

Audio Un conector de entrada de micrófono, un conector de auriculares o altavoces estéreo, un micrófono digital

Minitarjeta Una ranura para minitarjetas de tamaño medio
una ranura para minitarjetas de tamaño completo

Conectores

Adaptador de red Un conector RJ45

USB Tres conectores de cuatro patas compatibles con USB 2.0

HDMI Un conector de 19 patas

VGA Un conector de 15 patas

Entrada de antena Un conector MCX (en modelos compatibles)

Tarjeta SIM Una ranura SIM/USIM (opcional)

Lector de tarjetas multimedia Una ranura para tarjetas 7 en 1

Lector de tarjetas multimedia

Tarjetas admitidas	Tarjeta de memoria Secure Digital (SD)
	Tarjeta Secure Digital High Capacity (SDHC)
	Memory Stick
	Memory Stick PRO
	Tarjeta multimedia (MMC)
	MMC+
	Tarjeta xD-Picture

Comunicaciones

Adaptador de red	LAN Ethernet 10/100 en la placa base
Inalámbrica	WLAN Wi-Fi a/b/g/n; WWAN/GPS (opcional); Bluetooth® 3.0 (opcional)

Audio

Controladora de audio	ALC259-GR
Altavoz	Altavoces de 2 x 1,5 vatios
Controles de volumen	Menús de programas de software y controles multimedia

Vídeo

Controladora de vídeo	
Inspiron 1120	ATI integrado RS880M
Memoria de vídeo	
Inspiron 1120	Hasta 3 067 MB + 128 MB (memoria del puerto lateral) de memoria compartida

Especificaciones

Cámara

Tipo	1,3 megapíxeles
Resolución de vídeo	1280 x 1024 (máximo)

Pantalla

Tipo	WLED HD de 11,6 pulgadas con HD
------	---------------------------------

Dimensiones

Altura	144 mm (5,7 pulgadas)
Anchura	256,12 mm (10,1 pulgadas)
Diagonal	293,83 mm (11,6 pulgadas)

Resolución máxima	1366 x 768 a 262 000 colores
Frecuencia de actualización	60 Hz
Ángulo de funcionamiento	De 0° (cerrado) a 130°

Pantalla

Ángulo de vista horizontal	±40° mín.
Ángulo de visión vertical	+15°/-30° mín.
Separación entre píxeles	0,1875 x 0,1875 mm
Controles	El brillo puede controlarse mediante métodos abreviados de teclado (consulte la <i>Guía tecnológica de Dell</i> para obtener más información)

Teclado

Número de teclas	86 (U.S.A./Canadá); 87 (Europa y Brasil); 90 (Japón)
------------------	--

Almohadilla de contacto

Resolución de posición X/Y (modo de tabla de gráficos)	240 cpp
Tamaño	
Anchura	Área activa del sensor de 74 mm (2,9 pulg.)
Altura	Rectángulo de 34 mm (1,34 pulg.)

Batería

Litio-ion "inteligente" de seis celdas	
Altura	21,71 mm (0,85 pulgadas)
Anchura	207 mm (8,15 pulgadas)
Profundidad	51,83 mm (2,04 pulgadas)
Peso	0,32 kg (0,71 libras)

Batería

Litio-ion "inteligente" de nueve celdas (opcional)	
Altura	22,03 mm (0,87 pulgadas)
Anchura	210 mm (8,27 pulgadas)
Profundidad	74,83 mm (2,95 pulgadas)
Peso	0,51 kg (1,13 libras)
Voltaje	11,1 VCC
Tiempo de carga (aproximado):	4 horas (cuando el equipo está apagado)
Tiempo de funcionamiento	El tiempo de funcionamiento de la batería varía en función de las condiciones de funcionamiento.
Pila de tipo botón	CR-2032

Adaptador de CA

 **NOTA:** utilice sólo los adaptadores de CA indicados para su uso con su equipo. Siga las instrucciones de seguridad incluidas con su equipo.

Voltaje de entrada 100-240 VCA

Intensidad de entrada 1,5 A

Frecuencia de entrada 50-60 Hz

Potencia de salida 65 W

Corriente de salida 3,34 A

Voltaje nominal de salida 19,5 VCC

Intervalo de temperatura:

En funcionamiento De 0° a 40 °C
(de 32° a 104 °F)

En almacenamiento De -40° a 70 °C
(de -40° a 158 °F)

Características físicas

Peso (parte delantera a posterior) De 24,2 mm a 35 mm
(de 0,95 pulgadas a 1,38 pulgadas)

Anchura 292 mm
(11,49 pulgadas)

Profundidad 205 mm
(8,07 pulgadas)

Peso (con batería de seis celdas) Configurable a menos de 1,55 kg
(3,42 libras)

Entorno del equipo

Intervalo de temperatura:

En funcionamiento	De 0° a 35 °C (de 32° a 95 °F)
En almacenamiento	De -40° a 65 °C (de -40° a 149 °F)

Humedad relativa (máxima):

En funcionamiento	Del 10% al 90% (sin condensación)
En almacenamiento	Del 5% al 95% (sin condensación)

Vibración máxima (utilizando un espectro de vibración aleatoria que simula el entorno del usuario):

En funcionamiento	0,66 GRMS
Sin funcionamiento	1,30 GRMS

Entorno del equipo

Impacto máximo (en funcionamiento: medido con Dell Diagnostics ejecutándose en el disco duro y un pulso de media onda sinusoidal de 2 ms; sin funcionamiento: medido con la unidad de disco duro en posición de reposo y 2 ms de pulso de media onda sinusoidal):

En funcionamiento	110 G
Sin funcionamiento	160 G

Altitud (máxima):

En funcionamiento	De -15,2 a 3 048 m (de -50 a 10 000 pies)
En almacenamiento	De -15,2 a 10 668 m (de -50 a 35 000 pies)

Nivel de contaminación atmosférica	G2 o menos de acuerdo con ISA-S71.04-1985
------------------------------------	---

Apéndice

Aviso sobre los productos Macrovision

Este producto incorpora la tecnología de protección de copyright amparada por reclamaciones de método de ciertas patentes de EE. UU. y otros derechos de propiedad intelectual de Macrovision Corporation y otros propietarios. La utilización de la tecnología de protección de copyright debe estar autorizada por Macrovision Corporation y su finalidad es el uso doméstico y otros tipos de visualización con carácter limitado, a menos que Macrovision Corporation lo autorice expresamente. Se prohíben la ingeniería inversa y el desensamblaje.

Información para NOM, o Norma Oficial Mexicana (sólo para México)

La información que se proporciona a continuación aparece en el dispositivo descrito en este documento, en cumplimiento de los requisitos de la Norma Oficial Mexicana (NOM):

Importador:

Dell México S.A. de C.V.

Paseo de la Reforma 2620 - 11° Piso

Col. Lomas Altas

11950 México, D.F.

Número de modelo reglamentario	Voltaje	Frecuencia	Consumo de electricidad	Tensión de salida	Intensidad de salida
P07T	100-240 VCA	50-60 Hz	1,50 A	19,50 VCC	3,34 A

Para obtener información detallada, lea la información sobre seguridad incluida con su equipo.

Para obtener información adicional sobre recomendaciones de seguridad, consulte la página de inicio sobre conformidad reglamentaria en www.dell.com/regulatory_compliance.

Índice

A

ayuda

obtener asistencia y soporte **64**

B

buscar información adicional **74**

C

capacidades del equipo **36**

CD, reproducir y crear **36**

Centro de asistencia técnica de Dell **47**

conexión a Internet **16**

conexión de red

solucionar **41, 42**

conexión de red inalámbrica **41**

configurar, antes de comenzar **5**

controladores y descargas **76**

copia de seguridad y recuperación **58**

D

daños, evitar **5**

DataSafe Local Backup **58**

DellConnect **66**

Dell Factory Image Restore **62**

devoluciones con garantía **68**

direcciones de correo electrónico

para recibir asistencia técnica **67**

direcciones de correo electrónico de asistencia **67**

DVD, reproducir y crear **36**

E

- enviar productos
 - para devolución o reparación **69**
- equipo, configurar **5**
- especificaciones **77**

F

- flujo de aire, permitir **5**
- funciones de software **36**

I

- indicador luminoso de actividad de la unidad de disco duro **25**
- Indicadores luminosos de alimentación/batería **25**
- inicio de sesión en FTP, anónimo **67**
- ISP
 - proveedor de servicios de Internet **16**

L

- lista de comprobación de diagnósticos **71**

M

- Mensajes del sistema **49**

P

- ponerse en contacto con Dell **70**
- ponerse en contacto con Dell en línea **72**
- problemas con el software **45**
- problemas con la alimentación, solucionar **42**
- problemas con la memoria
 - solucionar **44**
- problemas de hardware
 - diagnosticar **51**
- problemas, solucionar **40**
- productos
 - información y compra **68**

Índice

R

recursos, obtener adicionales **74**

red con cable

 cable de red, conectar **7**

regletas de enchufes, usar **6**

Restaurar sistema **56**

S

servicio al cliente **65**

sitios de asistencia

 mundiales **66**

Solucionador de problemas de hardware **51**

solucionar problemas **40**

V

ventilación, garantizar **5**

W

Windows

 Asistente para compatibilidad de programas **45**

 configuración **9**

Windows, reinstalar **56**



Impreso en los EE.UU.

www.dell.com | support.dell.com



06TNYXA00

Impreso en Irlanda

www.dell.com | support.dell.com



06TNYXA00